

DIMMER X



Manual de Instruções

Manual de Instrucciones

inoBram[®]
a Munters company

ES





PT



2002.0132

Sumário / Índice

 Versão em Português (PT-BR)	3
1. Introdução	4
2. Importante	4
3. Características técnicas	4
3.1 Características elétricas.....	5
3.2 Conteúdo da embalagem.....	5
4. Instalação	5
4.1 Instalação para modo 0-10V.....	5
4.2 Instalação modo automático.....	6
4.3 Instalação modo timer e/ou manual.....	7
4.4 Local de instalação.....	8
5. Apresentação visual	8
6. Inicialização	8
7. Tela inicial	9
8. Menu	9
8.1 Modo.....	9
8.2 Brilho.....	9
8.3 Ajustes.....	10
8.3.1 Mínimo e máximo.....	10
8.3.2 Disparo.....	10
8.3.3 Timer.....	10
8.3.4 Rampa.....	11
8.3.5 Rede.....	11
8.3.6 Modelo.....	11
8.3.7 Data.....	11
8.3.8 Hora.....	11
8.3.9 Ajuste de fábrica.....	11
8.4 Relatórios.....	12
8.4.1 Relatório de sobrecorrente.....	12
8.5 Idioma.....	12
8.6 Sobre.....	12
9. Recomendações	12
10. Religamento por sobrecorrente	12
11. Valores de fábrica	13
Garantia	14
 Versión en Español	15

1. Introdução

O **Dimmer X** é a solução definitiva para otimizar a iluminação na sua granja, proporcionando a intensidade de luz adequada aos animais, com a máxima eficiência. Este dispositivo de ajuste de luminosidade de alta performance opera lâmpadas de LED 220 Vac, proporcionando um controle preciso e eficiente da iluminação nas granjas.

2. Importante

> A InoBram reserva o direito de alterar informações e especificações a respeito do produto, após a publicação deste material, sem aviso/comunicação prévia. As imagens, ilustrações e exemplos dispostos nesse manual, servem para exemplificar/demonstrar a operação do equipamento e podem variar de acordo com a versão adquirida. Alterações significativas que impactem a funcionalidade ou a qualidade do produto serão comunicadas aos clientes.

> As informações e exemplos contidos nesse manual servem apenas para demonstrar e explicar o funcionamento do produto;

> As imagens do equipamento podem variar de acordo com a versão do produto;

> Siga as instruções e as normas de segurança vigentes na legislação nacional durante qualquer procedimento executado no equipamento;

> Leia este manual antes de iniciar a instalação e a utilização deste equipamento;

> Cuidado para não danificar os componentes do equipamento, pois a InoBram Automações não cobre defeitos provenientes da falha de utilização ou erros de montagem;

> Entre em contato com seu representante antes de reparar qualquer defeito ou problema ocorrido com o equipamento;

> Atenção aos símbolos de segurança indicados nos componentes internos, pois oferecem risco de choque elétrico;

> Todo tipo de manutenção deve ser feita por técnicos especializados e autorizados pela InoBram Automações pois o equipamento apresenta risco de choque elétrico;

> O operador é responsável pelo equipamento e não deve permitir que pessoas desautorizadas utilizem o controlador;

> Ao realizar qualquer manobra elétrica ou procedimento que envolva as partes vivas do equipamento, utilize Equipamentos de Proteção Individual (EPI's) e certifique-se de que o mesmo esteja fora da alimentação;

> **A validade da garantia está condicionada a não violabilidade das etiquetas e/ou lacres de segurança. Etiquetas ou lacres rasurados, arrancados ou destruídos resultam na perda da garantia.**

NOTA: Para a frequência de rede de 50 Hz não é possível garantir que a frequência das lâmpadas não seja percebida pelas aves.

3. Características técnicas

**todas as medidas em mm*

- Peso: 1,7 kg.

- Dimensões da embalagem:
250 x 182 x 225 mm.

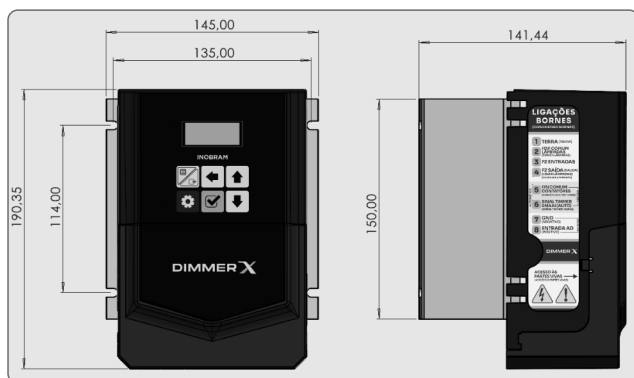

3.1 Características elétricas

Faixa de tensão de alimentação	180 ~ 254Vac
Frequência de operação	50/60Hz
Potência máxima	3000W
Temperatura de operação	0 a 65 °C
Cabo de alimentação (1 a 4)	4 mm ²
Cabo de sinais (5 a 8)	0,5 mm ²

3.2 Conteúdo da embalagem

- Dimmer X.
- Manual de Instruções.

4. Instalação

Os esquemáticos a seguir apresentam as informações para instalação do **Dimmer X**.

4.1 Instalação para modo 0-10V

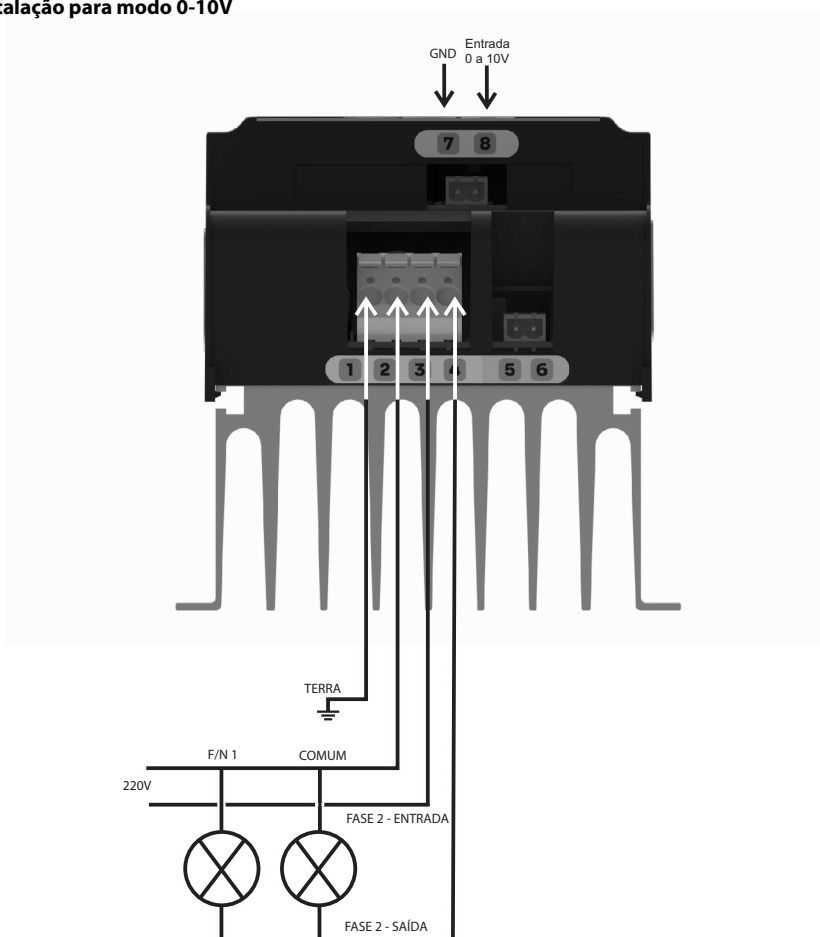

4.2 Instalação modo automático

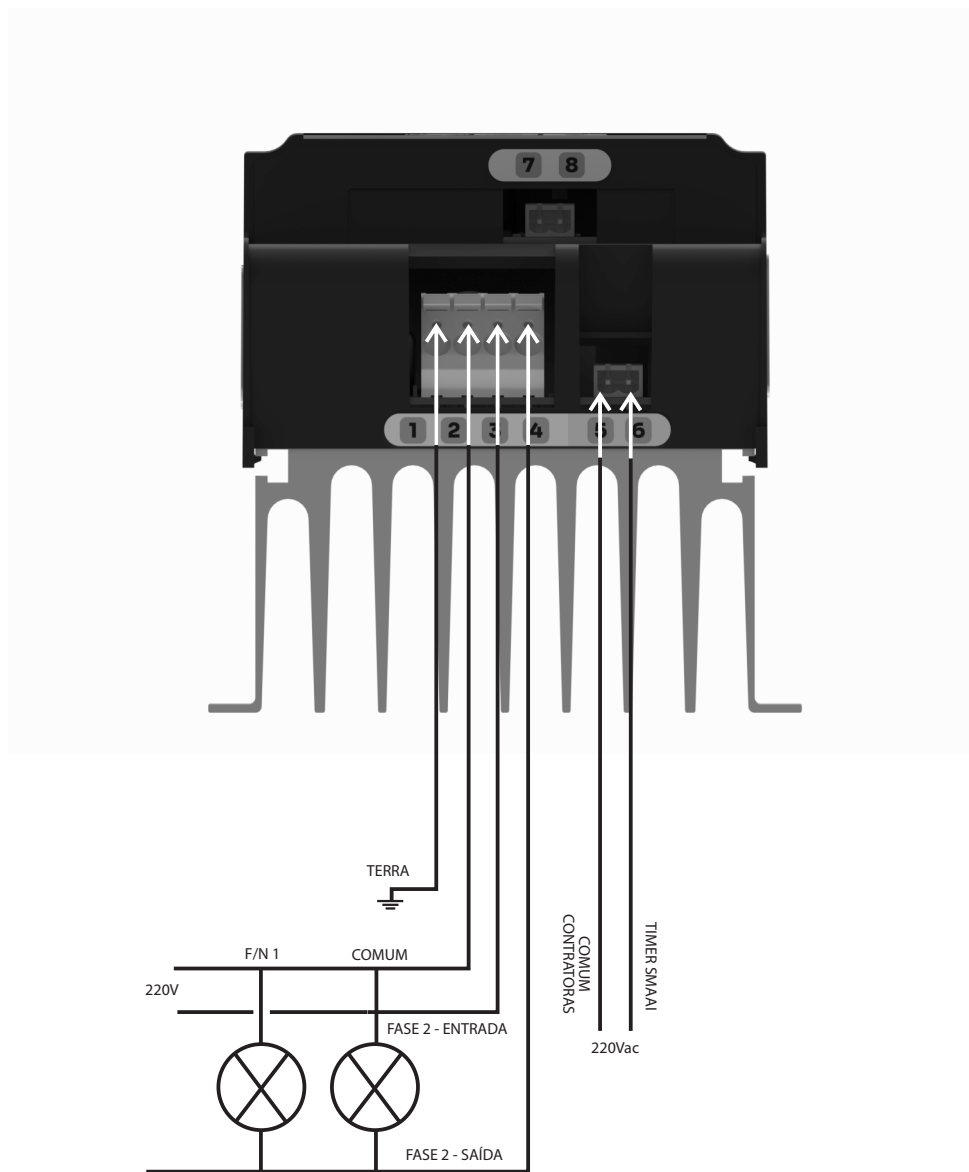

OBS: para o modo automático, não há necessidade de ligação dos bornes 7 e 8.

4.3 Instalação modo timer e/ou manual

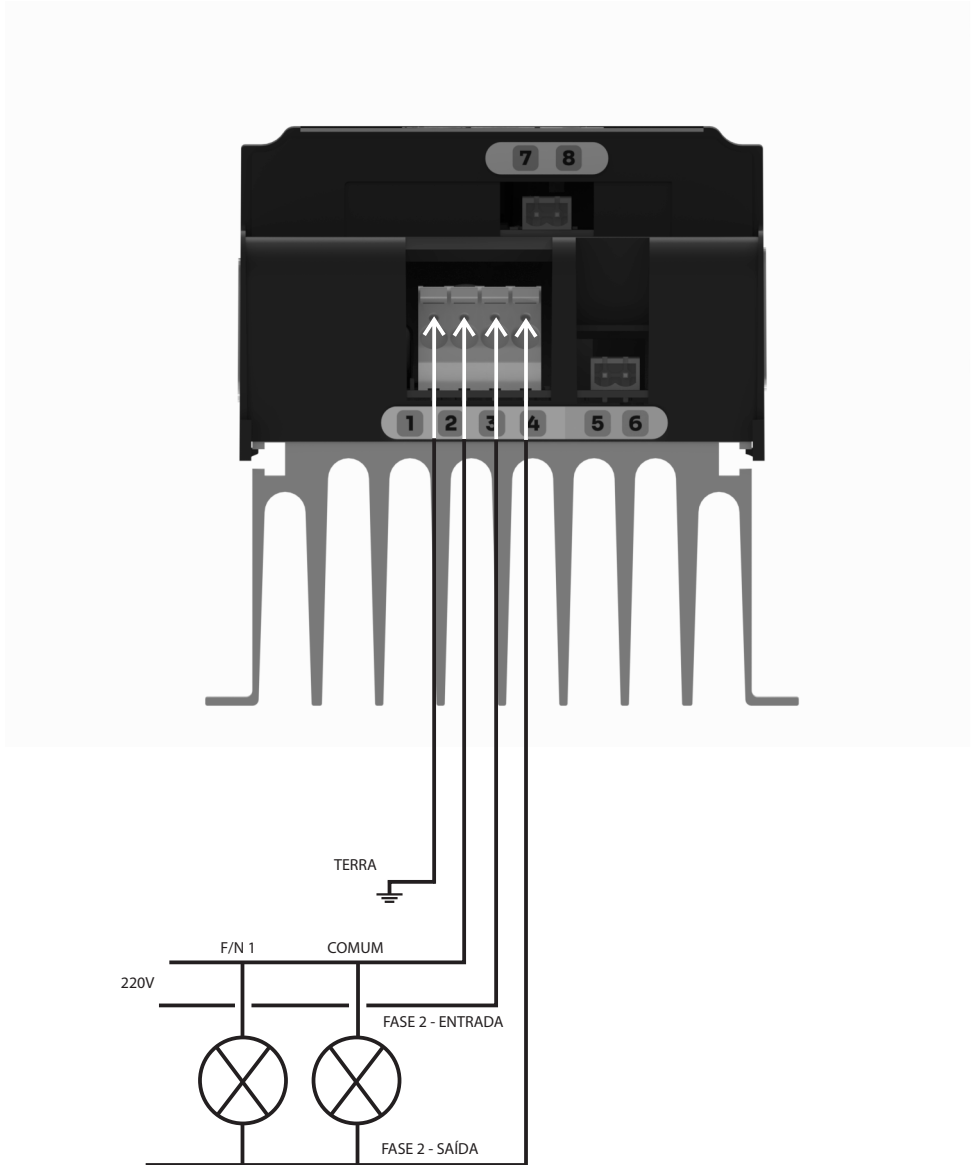

OBS: para o modo timer/manual, não há necessidade de ligação dos bornes 5, 6, 7 e 8.







4.4 Local de instalação

- > O **Dimmer X** deve ser instalado em local seco, com circulação de ar;
- > Fixe o **Dimmer** através dos furos no dissipador em um local adequado.

5. Apresentação visual

Através do teclado do equipamento é possível realizar as configurações do **Dimmer**, para que ele atue como desejado. A seguir, a descrição das funções de cada tecla:



-  **MENU/SAIR** – Acessa o menu de configurações e sai do menu ou do sub-menu acessado.
-  Move o cursor nos ajustes das funções, principalmente o modo de operação.
-  Move o cursor nas funções ou aumenta o valor selecionado.
-  Move o cursor nas funções ou diminui o valor selecionado.
-  Realiza a alteração do modo de funcionamento do **Dimmer X** e salva automaticamente.
-  **OK** - Confirma as alterações.

6. Inicialização

Ao iniciar o **Dimmer X** pela primeira vez (ou ligar o equipamento após confirmar um ajuste de fábrica, tópico **8.3.9 Ajuste de fábrica**) o **Dimmer** inicializa de acordo com a seguinte rotina de configuração. Utilize as teclas de navegação para ajustar os valores:

Configure o idioma desejado.



Configure a data atual no formato dia/mês/ano.



Configure horas, minutos e segundos atuais.

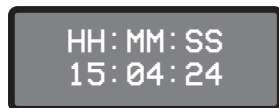

Configure a frequência da rede da instalação.



NOTA: A cada intervalo de 50 dias, o **Dimmer** solicita os dados de data e hora. Caso não sejam fornecidos pelo usuário antes do timeout, o **Dimmer** solicitará as informações assim que for religado. Após a confirmação da data e hora, o equipamento reinicia a contagem dos 50 dias.

7. Tela inicial

Na tela principal do **Dimmer** é possível ver a hora, o modo de operação, o percentual de brilho das lâmpadas e o tempo de execução da rampa programada.

14:43 AD
000% 05m

A tela principal pode apresentar os seguintes modos:

ML – Modo manual ligado
AL – Modo automático ligado
VL – Modo 0 a 10V ligado
TL – Modo timer ligado

MD – Modo manual desligado
AD – Modo automático desligado
VD – Modo 0 a 10V desligado
TD – Modo timer desligado

8. Menu

Ao pressionar a tecla MENU, navegando com as teclas para cima ↑ e para baixo ↓ são apresentadas as seguintes opções de ajuste:

8.1. Modo

>MODO
BRILHO

Nesta tela é possível ajustar o modo de funcionamento do **Dimmer** em:

ML/MD – Modo Manual: No modo manual ligado (ML), a rampa e o brilho operam de acordo com os valores programados no **Dimmer**. Inicie a rampa e o brilho de forma manual, selecionando “MAN LIG”. Desligue o modo manual selecionando “MAN DES”, no modo desligado o **Dimmer** não opera até receber um novo comando.

AL/AD – Modo Automático: Inicia a rampa e o brilho programado no **Dimmer**, de forma automática, ao receber o comando de um controlador de ambiência. Para operar nesse modo, selecione o modo como “AUTO”. Ao receber o sinal de um controlador externo, será exibido “AL” na tela inicial, iniciando a rampa e brilho programando no **Dimmer**.

VL/VD – Modo de entrada analógica 0 - 10V: Inicia a rampa e o brilho através da entrada de 0 a 10V providas de um controlador. Nesse modo, tanto a rampa quanto o brilho deverão ser programados no controlador. Ligar os cabos conforme adesivo lateral. Selecionar modo “0-10 V”, ao receber o sinal 0 a 10 V, “VL” será exibido no display.

TL/TD – Modo Timer: Inicia a rampa e o brilho programando no **Dimmer**, seguindo a programação das curvas configuradas no item **8.3.3**. Ajuste o relógio de acordo com a hora atual. Ajuste os períodos de “ON” e “OFF”. O temporizador irá iniciar a rampa de acordo com os períodos ativos.

8.2 Brilho

Nesta função, ajuste o brilho das lâmpadas a ser mantido enquanto as lâmpadas estiverem acesas (após o término da rampa). Insira um valor de 0% (mínimo) à 100% (máximo). Utilize os cursores ↓↑ para editar e pressione **OK** para salvar.

MODO
>BRILHO

BRILHO
100%

8.3 Ajustes

>AJUSTES
RELAT .

8.3.1 Mínimo e máximo

Nesta tela é possível ajustar a porcentagem mínima e máxima do brilho das lâmpadas, basta selecionar com o cursor o valor desejado e pressionar **OK**.

Ajuste primeiro o valor de mínimo para então ajustar o valor de máximo. Após a rampa atingir o valor Mínimo ajustado, ocorre o disparo. A rampa termina após o atingir o valor Máximo ajustado. Em seguida, ajuste o valor de máximo e pressione **OK** para salvar o ajuste.

>MIN-MAX
DISPARO

MIN
000%

MAX
100%

8.3.2 Disparo

Nesta tela é possível ajustar o percentual de disparo de 000 a 100%. Nesta tela é possível ajustar o percentual de disparo. Após a rampa atingir o valor mínimo ajustado (item **8.3.1 Mínimo e máximo**), ocorre o disparo das lâmpadas (o brilho das lâmpadas sobe até o valor ajustado para disparo), e em seguida, retorna ao valor mínimo mais um, e segue a rampa programada. O disparo evita alarmes e desarmes falsos de sobrecorrente causados pela partida da rampa das lâmpadas.

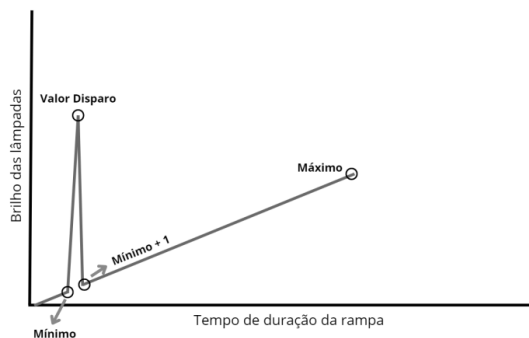

MIN-MAX
>DISPARO

DISPARO
060%

8.3.3 Timer

Nesta tela é possível ativar e desativar curvas e ajustar os horários em que as lâmpadas serão ligadas e desligadas quando o **Dimmer** está em modo Timer.

> P01	---
> P02	---
> P03	---
> P04	---
> P05	---
> P06	---
> P07	---

Ajuste o horário para ligar (ON) utilizando os cursores (↓↑) e tecle **OK** para salvar.

Pressione **OK** sobre o ponto que deseja ajustar.

Ajuste o horário para desligar (OFF) utilizando os cursores (↓↑) e tecle **OK** para salvar.

Para ativar os horários basta pressionar o cursor ← para a esquerda para ativar o ponto. Lembre-se de pressionar **OK** para salvar as alterações.

P01 ON
12:30

P01 OFF
12:30

8.3.4 Rampa

Nesta função, ajuste o valor do tempo de execução da rampa (tempo entre o início e o fim da rampa), de 00 a 60 minutos. Utilize os cursores (↓↑) para editar e pressione **OK** para salvar.

TIMER
>RAMPA

RAMPA
05min

8.3.5 Rede

Nesta tela é possível ajustar a frequência da rede em 50 Hz ou 60 Hz, basta selecionar com o cursor e pressionar **OK** para salvar a configuração.

>REDE
MODELO

REDE
50HZ

8.3.6 Modelo

Nesta tela é possível ajustar o funcionamento do **Dimmer** conforme o modelo das lâmpadas instaladas.

- > **Modelo 1:** lâmpadas de versão inferior à v2.0.0;
- > **Modelo 2:** lâmpadas de versão igual ou superior à v2.0.0;
- > **Modelo 3:** curva com brilho inicial mais baixo. Utilizado para reduzir o brilho inicial em locais em que a tensão de entrada esteja acima da nominal (entre 220V e 240 V);
- > **Modelo 4:** não utilizado.

Como padrão de fábrica o **Dimmer X** sai configurado para a opção **Modelo 2**.

ATENÇÃO:

A versão das **Lâmpadas LED Avilamp InoBram** pode ser observada impressa no centro da lente.

>MODELO
IDIOMA

MODELO
01/02

MODELO
03/04

8.3.7 Data

Nesta tela é possível ajustar a data do **Dimmer** com o dia, mês e ano atuais.

DD/MM/AA
04/04/24

8.3.8 Hora

Nesta tela é possível ajustar o **Dimmer** com as horas e minutos atuais.

HH:MM:SS
09:14:24

8.3.9 Ajuste de fábrica

Ao confirmar um ajuste de fábrica, o **Dimmer X** passa a operar tendo como parâmetro os valores estabelecidos no tópico **11. Valores de fábrica**. Ao confirmar um ajuste de fábrica, por padrão, ao ser desligado, o **Dimmer** irá inicializar de acordo com a rotina estabelecida no tópico **6. Inicialização** após ser ligado novamente. Para confirmar o ajuste, mova o cursores para "Sim".

>AJ. FAB

AJ. FAB
SIM

8.4 Relatório

Permite visualizar relatórios de sobrecorrente e religamento do dispositivo. Os relatórios indicam há quanto tempo ocorreu o evento e quantos foram.



8.4.1 Relatório de sobrecorrente

O relatório de sobrecorrente é registrado quando há uma sobrecorrente no circuito, ocasionando desligamento do dispositivo. No controlador é possível ver a quantidade de ocorrências e data, hora e ângulo (ângulo na senoide da tensão de entrada onde ocorreu o evento).



8.5 Idioma

Há três idiomas disponíveis no **Dimmer**: Português, Inglês e Espanhol. Para alterar o idioma, basta selecionar uma das opções e pressionar **OK**, então o sistema passará a utilizar essa linguagem instantaneamente.



8.6 Sobre

Nesta tela é possível ver a versão em que se encontra o **Dimmer**.



9.Recomendações

- > Para melhor aproveitamento de luz, limpar periodicamente a lente das lâmpadas.
- > Nos intervalos de lote, mantenha o equipamento desenergizado.
- > Para melhor funcionamento utilizar **Lâmpadas LED AviLamp InoBram**.
- > Utilizar cabeamento específico.
- > Passar cabos de sinais afastados dos cabos de força.
- > Caso a instalação apresente instabilidades na iluminação (cintilações, flickers) considere a adição dos Filtros InoBram. Para mais informações, entre em contato com nossa Assistência Técnica.

10.Religamento por sobrecorrente

O **Dimmer X** conta com um sistema de religamento após um desligamento por sobrecorrente que segue o gráfico apresentado a seguir.



Figura 01: Religamento por sobrecarga.

Quando ocorre uma detecção de sobrecorrente no sistema (sobrecarga no gráfico), a saída para as lâmpadas é desligada, sendo aguardado um tempo de 30 segundos antes da primeira tentativa de religamento. Se a corrente ainda está acima do nível normal (carga normal no gráfico), ocorre um novo desligamento. Essas tentativas de religamento ocorrem três vezes seguidas.

Caso na quarta tentativa de religamento a corrente não tenha normalizado, ocorrerá um período de 5 minutos em que o sistema fica desligado até que o ciclo de tentativas se reinicie. Depois das tentativas de religamento, caso a corrente volte ao nível normal, os ciclos cessam e o sistema funciona normalmente.

11. Valores de fábrica

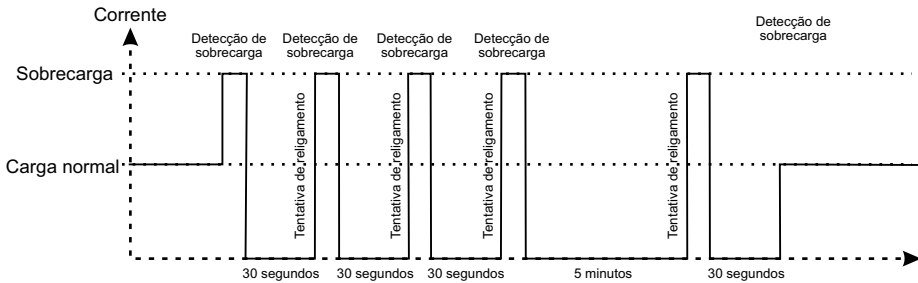
Parâmetro	Valor
Modo	VD
Brilho desejado	100%
Tempo rampa	0 min
Brilho mínimo	0%
Brilho máximo	100%
Disparo	30%
Frequência de rede	60 Hz
Modelo de lâmpada	Modelo 2

Garantia

Termo de Garantia

Os produtos fabricados pela **InoBram Automações** possuem um prazo de 12 (doze) meses de garantia. Sendo 3 (três) meses de garantia legal do consumidor previstos no Art. 26 do CDC e 9 (nove) meses de garantia de fabricação, contados a partir da data de venda consignada que consta na Nota Fiscal.

Os produtos são garantidos em caso de defeito de fabricação que os torne impróprios ou inadequados às aplicações para as quais se destinam.

A Garantia não Cobre

- >Despesa de Retorno do produto até a fábrica para conserto;
- >Desgaste natural das peças ou do produto;
- >Danos externos causados por queda ou acondicionamento inadequado;
- >Danos decorrentes de defeito por força maior, decorrentes de chuvas, ou raios (descargas atmosféricas);
- >Erro de instalação ou mau uso;
- >Instalação do produto em locais não apropriados, conforme especificação do manual de cada produto.

Utilização da Garantia

Para usufruir da garantia, o cliente deverá enviar o produto devidamente acondicionado ou bem embalado e com a nota fiscal para a **InoBram Automações**. Também é necessário remeter a maior quantidade possível de informações sobre o defeito ou o funcionamento do produto, possibilitando assim agilizar o departamento de assistência técnica, e para que a **InoBram Automações** possa constantemente melhorar o produto.

Contato Assistência Técnica:

✉ meajuda@inobram.com.br

🌐 www.inobram.com.br

Sumário / Índice

 Versión en Español.....	19
1. Introducción.....	16
2. Importante.....	16
3. Características técnicas.....	16
3.1 Características eléctricas.....	17
3.2 Contenido del envase.....	17
4. Instalación.....	17
4.1 Instalación para modo 0-10V.....	17
4.2 Instalación modo automático.....	18
4.3 Instalación modo timer e/ou manual.....	19
4.4 Local de instalación.....	20
5. Presentación visual.....	20
6. Inicialización.....	20
7. Pantalla principal.....	21
8. Menú.....	21
8.1 Modo.....	21
8.2 Brillo.....	21
8.3 Ajustes.....	22
8.3.1 Mínimo e máximo.....	22
8.3.2 Disparo.....	22
8.3.3 Timer.....	22
8.3.4 Rampa.....	23
8.3.5 Frecuência.....	23
8.3.6 Modelo.....	23
8.3.7 Fecha.....	23
8.3.8 Hora.....	23
8.3.9 Ajuste de fábrica.....	23
8.4 Informes.....	24
8.4.1 Informe de sobrecorriente.....	24
8.5 Idioma.....	24
8.6 Acerca.....	24
9. Recomendaciones.....	24
10. Reenganche por sobrecorriente	24
11. Valores de fábrica.....	25
Garantía.....	26

1.Introducción

El **Dimmer X** es la solución definitiva para optimizar la iluminación de tu granja, proporcionando la intensidad lumínica adecuada a los animales, con la máxima eficiencia. Este dispositivo de ajuste de brillo de alto rendimiento opera lámparas LED de 220 Vca, proporcionando un control preciso y eficiente de la iluminación en las granjas.

2.Importante

- > InoBram se reserva el derecho de cambiar la información y especificaciones del producto, después de la publicación de este material, sin previo aviso/comunicación. Las imágenes, ilustraciones y ejemplos proporcionados en este manual sirven para ejemplificar/demostrar el funcionamiento del equipo y pueden variar según la versión adquirida. Los cambios significativos que afecten la funcionalidad o la calidad del producto se comunicarán a los clientes;
- > La información y los ejemplos presentes en este manual solo sirven para demostrar y explicar el funcionamiento del producto.
- > Las imágenes de los equipos pueden variar según la versión del producto;
- > Siga las instrucciones y las normas de seguridad vigentes en la legislación nacional.
- > Lea este manual antes de iniciar la instalación y el uso de este equipo.
- > Tenga cuidado para no dañar los componentes del equipo, ya que InoBram Automações no cubre defectos causados por irregularidades en el uso o errores de montaje.
- > Comuníquese con su representante antes de reparar cualquier defecto o problema encontrado en el equipo.
- > Preste atención a las señales de seguridad indicadas en los componentes internos, porque ofrecen el riesgo de choque eléctrico.
- > Solo técnicos especializados y autorizados por InoBram Automações podrán realizar los trabajos de mantenimiento.
- > El operador es responsable del equipo y no debe permitir que personas sin autorización utilicen el equipo.
- > Al realizar cualquier maniobra o procedimiento eléctrico que involucre partes vivas del equipo, utilice Equipo de Protección Personal (EPP) y asegúrese de que esté desconectado de la fuente de alimentación;
- > **La validez de la garantía está sujeta a la no violación de las etiquetas y/o precintos de seguridad. Las etiquetas o precintos borrados, rotos o destruidos anularán la garantía.**

Nota: Para la frecuencia de red de 50 Hz, no es posible garantizar que las aves no perciban la frecuencia de las lámparas.

3.Características técnicas

***todas las medidas en mm**

- Peso: 1,7 kg.
- Dimensiones del envase:
250 x 182 x 225 mm.

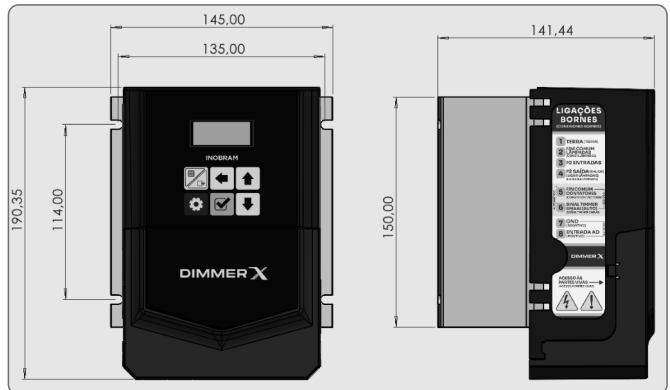

3.1 Características eléctricas

Tensión de alimentación	180 ~ 254Vac
Frecuencia de operación	50/60Hz
Potencia máxima	3000W
Temperatura de operación	0 a 65 °C
Cable de alimentación (1 a 4)	4 mm ²
Cable de señales (5 a 8)	0,5 mm ²

3.2 Contenido del envase

- Dimmer X.
- Manual de Instrucciones.

4. Instalación

Los siguiente esquemas presentan la instalación del **Dimmer X**.

4.1 Instalación para modo 0-10V

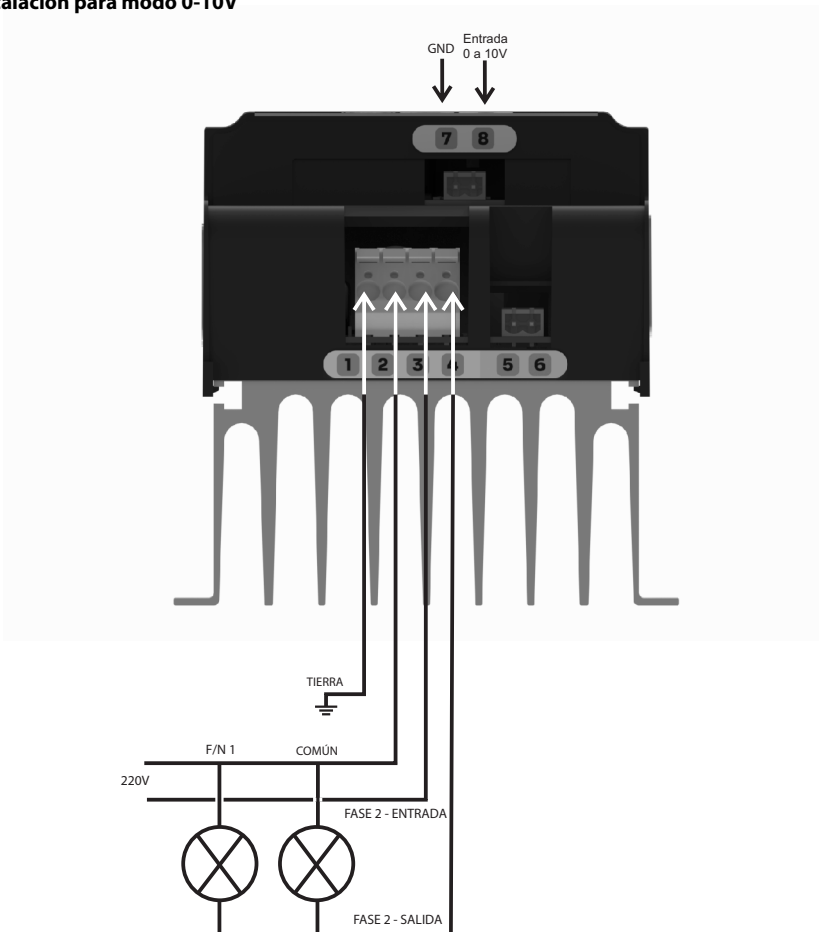

4.2 Instalación modo automático

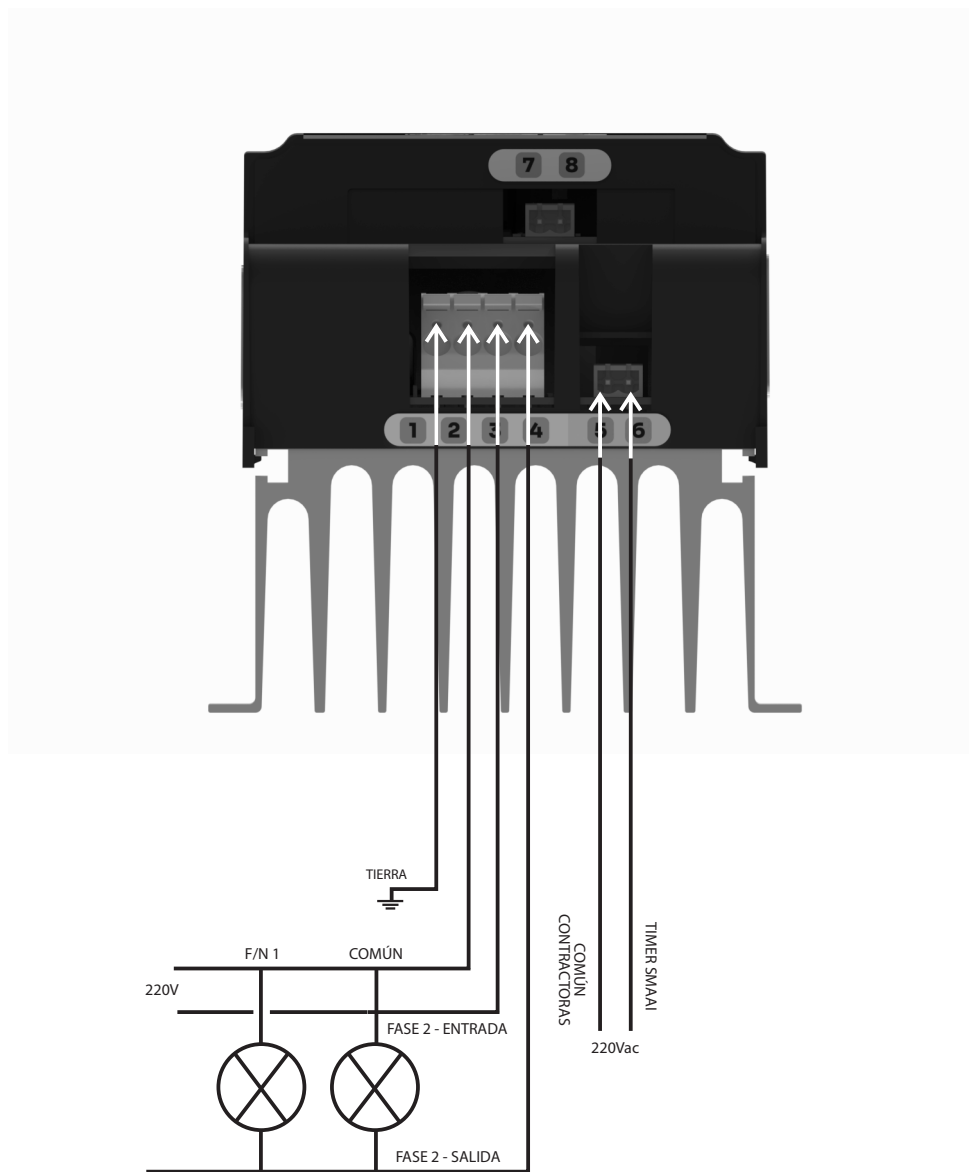

NOTA: para el modo automático no es necesario conectar los terminales 7 y 8.

4.3 Instalación para modo timer y/o manual

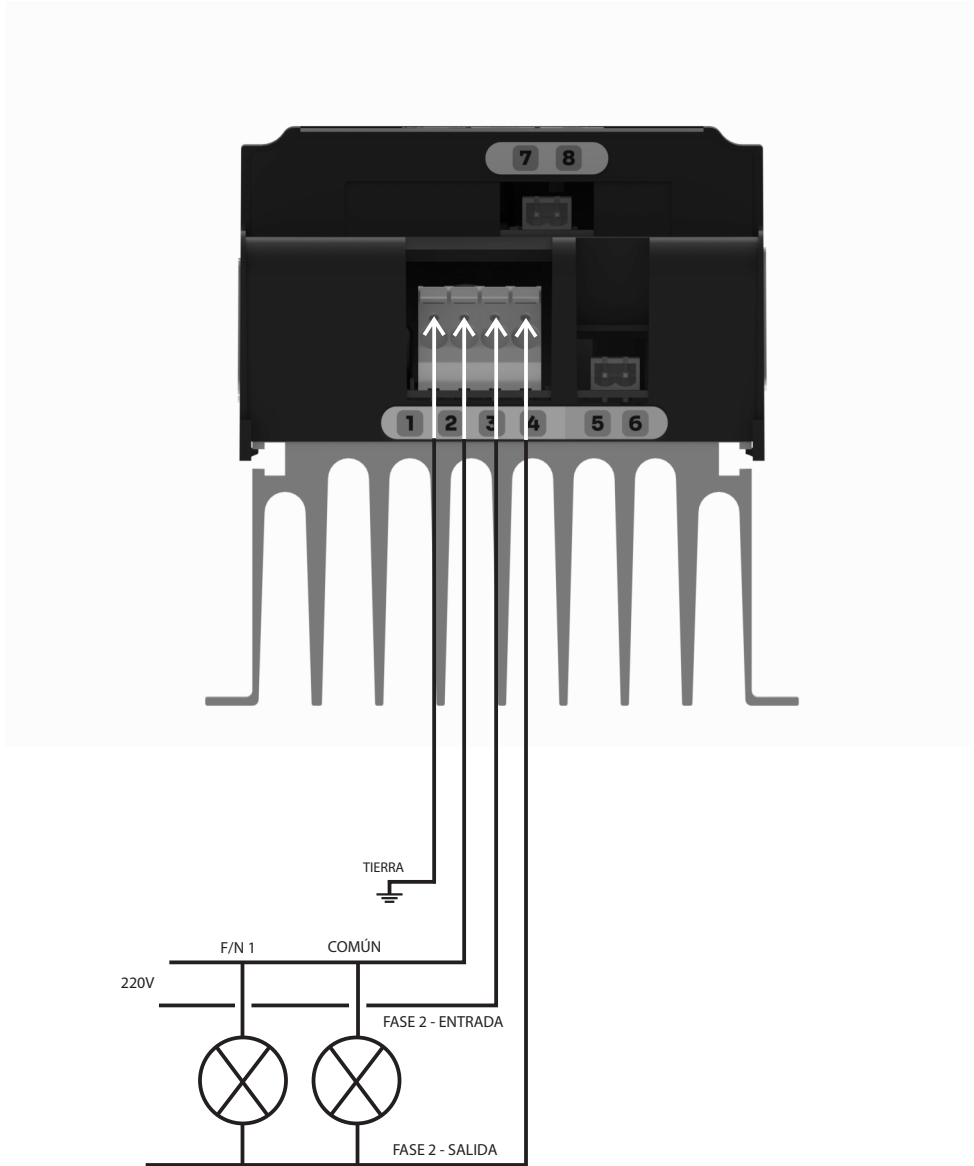

OBS: para el modo de timer/manual, no se necesita conectar los bornes 5, 6, 7 y 8.







4.4 Local de instalación

- > Instalar el **Dimmer X** en un lugar seco y con circulación de aire;
- > Fije el **Dimmer** en un lugar adecuado mediante los orificios en el disipador.

5. Presentación visual

Por medio del teclado de este producto, es posible realizar las configuraciones del Dimmer para que actúe según la necesidad. A continuación, se describen las funciones de cada tecla:



-  **MENÚ/SALIR** – Acceso al menú de configuraciones y salida del menú o del submenú accedido.
-  Se emplea para mover el cursor en los ajustes de las funciones, principalmente el modo de operación.
-  Mueve el cursor en las funciones o aumenta los dígitos en las configuraciones.
-  Mueve el cursor en las funciones, en el menú modo, y en el movimiento entre hora y minutos, en su ajuste.
-  Modifica el modo de funcionamiento del **Dimmer X** y guarda automáticamente.
-  **OK** - Confirma las modificaciones.

6. Inicialización

Al iniciar el **Dimmer X** por primera vez (o encender el equipo después de confirmar una configuración de fábrica, **8.3.9 Configuración de fábrica**), el **Dimmer** se inicializa de acuerdo con la siguiente rutina de configuración. Utilice las teclas de navegación para ajustar los valores:

Ajuste el idioma deseado.



Ajuste la fecha actual en el formato día/mes/año.



Ajuste las horas, minutos e segundos actuales.



Ajuste la frecuencia de la red de instalación.



NOTA: Cada intervalo de 50 días, el **Dimmer** solicita datos de fecha y hora. Si el usuario no la proporciona antes del tiempo de espera, el **Dimmer** solicitará la información tan pronto como se encienda nuevamente. Luego de confirmar la fecha y hora, el equipo reinicia el conteo de 50 días.

7. Pantalla principal

En la pantalla principal del **Dimmer** puede observarse la hora, el modo de operación, el porcentual de brillo de las lámparas y el tiempo de ejecución de la rampa programada.



14:43 AD
000% 05m

La pantalla principal puede presentar los siguientes modos:

ML – Modo manual encendido
AL – Modo automático encendido
VL – Modo 0 a 10V encendido
TL – Modo timer encendido

MD – Modo manual apagado
AD – Modo automático apagado
VD – Modo 0 a 10V apagado
TD – Modo timer apagado

8. Menú

Al presionar la tecla MENÚ, cuando se navega con las teclas hacia arriba y hacia abajo, se muestran las siguientes opciones de ajuste:

8.1. Modo



>MODO
BRILLO

En esta pantalla se puede ajustar el modo de funcionamiento del **Dimmer** a:

ML/MD – Modo Manual: En Modo Manual encendido (ML), la rampa y la luminosidad operan según los valores programados en el Dimmer. Inicie la rampa y el brillo manualmente seleccionando “MAN ON”. Apague el modo manual seleccionando “MAN DES”, en modo apagado el Dimmer no funciona hasta que recibe un nuevo comando.

AL/AD – Modo Automático: Inicia automáticamente la rampa y el brillo programados en el Dimmer, al recibir un comando de un controlador de ambiente. Para operar en este modo, seleccione el modo como “AUTO”. Al recibir la señal de un controlador externo, en la pantalla inicial se mostrará “AL”, iniciando la programación de rampa y brillo en el Dimmer.

VL/VD – Modo de entrada analógica 0 - 10V: Inicia la rampa y el brillo a través de la entrada de 0 a 10V desde un controlador. En este modo, tanto la rampa como el brillo deben programarse en el controlador. Conecte los cables según la etiqueta lateral. Seleccione el modo “0-10V”, al recibir la señal de 0 a 10V, se mostrará “VL” en la pantalla.

TL/TD – Modo Timer: Iniciar la rampa y luminosidad programando el Dimmer, siguiendo la programación de las curvas configuradas en el ítem 8.3.3. Configure el reloj a la hora actual. Ajuste los períodos “ON” y “OFF”. El temporizador comenzará a aumentar según los períodos activos.

8.2 Brillo

En esta función, ajuste el brillo de las lámparas que se mantendrán mientras estén encendidas (después de que finalice la rampa). Introduzca un valor entre 0% (mínimo) y 100% (máximo). Utilice los cursores ↓↑ para editar y presione OK para guardar.



MODO
>BRILLO



BRILLO
100%

8.3 Ajustes

> AJUSTES
INFORME

8.3.1 Mínimo e máximo

En esta pantalla se puede ajustar el porcentaje mínimo y máximo del brillo de las lámparas. Basta con seleccionar con el cursor el valor deseado y presionar **OK**.

> MIN-MAX
DISPARO

MIN
000%

MAX
100%

Ajuste primero el valor mínimo y luego ajuste el valor máximo. Después de que la rampa alcanza el valor mínimo ajustado, se produce la activación. La rampa finaliza al alcanzar el valor máximo ajustado.

8.3.2 Disparo

En esta pantalla se puede ajustar el porcentaje de disparo de 000 a 100%. En esta pantalla es posible ajustar el porcentaje de disparo. Después de que la rampa alcanza el valor mínimo ajustado (elemento **8.3.1 Mínimo y máximo**), las lámparas se activan (el brillo de las lámparas aumenta al valor establecido para el disparo), y luego regresa al valor mínimo más uno, y continúa el rampa programada. El disparo evita falsas alarmas de sobrecorriente y disparos causados por el arranque de la rampa de la lámpara.

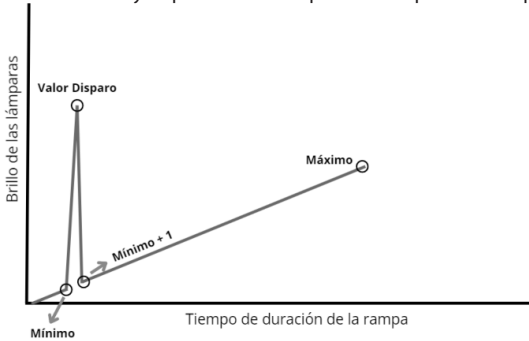

MIN-MAX
> DISPARO

DISPARO
060%

8.3.3 Timer

En esta pantalla se puede activar y desactivar las curvas y ajustar los horarios en los cuales se encenderán y apagarán las lámparas.

> P01	---
> P02	---
> P03	---
> P04	---
> P05	---
> P06	---
> P07	---

Presione **OK** sobre el punto que desea ajustar. Ajuste el horario para encender (ON) usando los cursores (↓↑) y presione **OK** para guardar. Ajuste el horario para apagar (OFF) usando los cursores (↓↑) y presione **OK** para guardar. Para activar los horarios basta con presionar el cursor ← hacia la izquierda para activar el punto. Recuerde presionar **OK** para guardar las modificaciones.

P01 ACT
12:30

P01 ---
12:30

8.3.4 Rampa

Ajuste el valor del tiempo de ejecución de la rampa (tiempo entre el inicio y el final de la rampa), desde 00 hasta 60 minutos. Utilice los cursores (↕) para editar y presione **OK** para salvar.

TIMER
>RAMPA

RAMPA
05min

8.3.5 Frecuencia

En esta pantalla se puede ajustar la frecuencia de la red a 50 Hz o 60 Hz. Bastará con seleccionar con el cursor y presionar **OK** para guardar la configuración.

>RED
MODELO

FREC.
50HZ

8.3.6 Modelo

En esta pantalla se puede ajustar el funcionamiento del **Dimmer** de acuerdo con el modelo de las lámparas instaladas.

- > **Modelo 1:** lámparas de versión inferior a v2.0.0;
- > **Modelo 2:** lámparas de versión igual o superior a v2.0.0;
- > **Modelo 3:** curva con brillo inicial más bajo. Se utiliza para reducir el brillo inicial en lugares en los cuales la tensión de entrada es superior a la nominal (entre 220V y 240V);
- > **Modelo 4:** no utilizado.

Como estándar de fábrica, el **Dimmer X** está configurado para la opción Modelo 2.

ATENCIÓN:

Se puede observar la versión de las **Lámparas LED Avilamp InoBram** en el centro del lente.

>MODELO
IDIOMA

MODELO
01/02

MODELO
03/04

8.3.7 Fecha

Esta pantalla permite ajustar la fecha del **Dimmer** con el día, el mes y el año actuales.

DD/MM/AA
04/04/24

8.3.8 Hora

En esta pantalla se puede ajustar el **Dimmer** con la hora y los minutos actuales.

HH:MM:SS
09:14:24

8.3.9 Ajuste de fábrica

Al confirmar un ajuste de fábrica, el **Dimmer** comienza a funcionar utilizando los valores establecidos en el tema **11. Valores de fábrica** como parámetros. Al confirmar una configuración de fábrica, por defecto, cuando se apaga, el **Dimmer** se inicializará según la rutina establecida en el tema **6. Inicialización** después de ser encendido nuevamente. Para confirmar el ajuste, mueva el cursor a "Sí".

>AJ. FAB

AJ. FAB
SIM

8.4 Informe

Permite ver los informes de sobrecorriente del dispositivo. Los informes indican hace cuánto tiempo el evento tuvo lugar y cuántos fueron.



8.4.1 Informe de sobrecorriente

El informe de sobrecorriente se registra cuando hay una sobrecorriente en el circuito que ocasiona el apagado del dispositivo. El controlador permite conocer la cantidad de sucesos y fecha, hora y ángulo (ángulo en la senoide del voltaje de entrada donde ocurrió el evento).



8.5 Idioma

Hay tres idiomas disponibles en el **Dimmer**: Portugués, Inglés y Español. Para modificar el idioma, basta con seleccionar una de las opciones y presionar **OK**. Después, el sistema pasará a usar el idioma instantáneamente.



8.6 Acerca

En esta pantalla es posible conocer la versión del **Dimmer**.



9. Recomendaciones

- > Para un mejor aprovechamiento de la luz, limpiar periódicamente el lente de las lámparas.
- > En los intervalos de lote, mantenga el equipo sin energía.
- > Para un mejor funcionamiento, utilizar las **Lámparas LED AviLamp InoBram**.
- > Utilizar el cableado específico.
- > Pasar los cables de señales alejados de los cables de fuerza.
- > Si la instalación presenta inestabilidades en la iluminación (parpadeo, flickers) considerar agregar Filtros InoBram. Para más información contacte con nuestra Asistencia Técnica.

10. Reenganche por sobrecorriente

El **Dimmer X** tiene un sistema de recierre después de un apagado por sobrecorriente que sigue el cuadro a continuación.



Figura 01: Reenganche por sobrecorriente

Cuando ocurre una detección de sobrecorriente en el sistema (sobrecarga en el gráfico), la salida a las lámparas se apaga, con un tiempo de espera de 30 segundos antes del primer intento de reinicio. Si la corriente sigue estando por encima del nivel normal (carga normal en el gráfico), se produce un nuevo disparo. Estos intentos de reinicio ocurren tres veces seguidas.

Si en el cuarto intento de reiniciar la corriente no es normalizada, habrá un período de 5 minutos en el que el sistema se apagado hasta que se reinicia el ciclo de reintento.

Después de los intentos de reinicio, si la corriente vuelve al nivel normal, los ciclos se detienen y el sistema funciona normalmente.

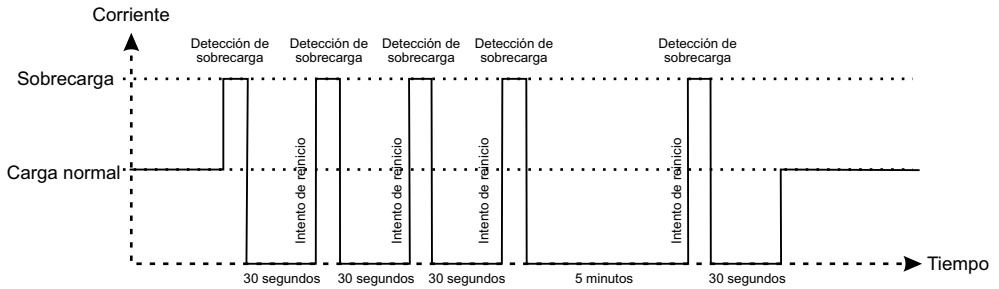
11. Valores de fábrica

Parámetro	Valor
Modo	VD
Brillo deseado	100%
Tiempo rampa	0 min
Brillo mínimo	0%
Brillo máximo	100%
Disparo	30%
Frecuencia de red	60 Hz
Modelo de lámpara	Modelo 2

Garantía

Términos de Garantía

Los productos fabricados por **InoBram Automações** poseen un plazo de 12 (doce) meses de garantía. De los cuales, 3 (tres) meses son de garantía legal del consumidor previstos en el Art. 26 del CDC y 9 (nueve) meses son de garantía de fabricación, contados a partir de la fecha de venta que figura en la Factura.

Los productos tienen garantía en caso de defecto de fábrica que los haga impropios o inadecuados para las aplicaciones a las que se destinan.

La Garantía no Cubre

- >Gastos por la devolución del producto hasta la fábrica para su reparación;
- >Desgaste natural de las piezas o del producto;
- >Daños externos causados por caída o acondicionamiento inadecuado;
- >Daños resultantes de defecto por fuerza mayor, como lluvias o rayos (descargas atmosféricas);
- >Error de instalación o mal uso;
- >Instalación del producto en lugares inadecuados, según la especificación del manual de cada producto.

Uso de la Garantía

Para utilizar la garantía, el cliente deberá enviar el producto debidamente acondicionado o empaquetado y con la factura a **InoBram Automações**. También es necesario enviar la mayor cantidad posible de información sobre el defecto o el funcionamiento del producto, lo que agiliza la labor del departamento de soporte técnico y le permite a **InoBram Automações** mejorar constantemente el producto.

Contacto Soporte Técnico:

✉ meajuda@inobram.com.br

🌐 www.inobram.com.br



INOBRAM - Assessoria e Serviços em
Automação Eletrônica LTDA.

CNPJ: 05.116.083/0001-00

 **SAC +55 46 3025-9584**

 Rua Maria Daminelli Marini, 10670
Parque Industrial Bairro Planalto
85509-248 | Pato Branco | Paraná | Brasil

 meajuda@**inobram.com.br**

 www.inobram.com.br

 [facebook/inobram.br](https://facebook.com/inobram.br)